



 **FABRICANT
FRANÇAIS**

MARQUISES®
Les stores les plus en vue de France 



NOTRE USINE DE PRODUCTION

Un site de fabrication industrielle unique !

C'est à Kilstett, sur notre site de fabrication de plus de 30 000m², que nous imaginons et fabriquons nos produits.

Les idées et projets uniques naissent ici, au cœur de l'Alsace. Chaque année, le service Recherche et Développement et le bureau d'études intégré imaginent et conçoivent avec justesse de nouveaux produits pour répondre toujours plus aux attentes des clients. Ils améliorent également les caractéristiques des gammes existantes. Après la théorie, place à la pratique ! Nous fabriquons sur place

les stores, B.S.O et pergolas pour une production 100% française. Notre savoir-faire nous permet de proposer une gamme de produits sur-mesure de qualité pour répondre aux demandes spécifiques de nos clients.

Nous garantissons une fabrication et une livraison rapides. Grâce à notre stock permanent nous pouvons respecter tout au long de l'année des délais de fabrication et assurer un suivi de livraison fiable.



Notre production est 100% made in Alsace.



Le siège de Marquises à Kilstett (Bas-Rhin)

Industrie française de stores, pergolas et fermetures.



Notre objectif a été dès le départ le développement de produits fiables et qualitatifs. Pour cela, nous avons rapidement et régulièrement investi dans l'usine et les outils de fabrication tout en diversifiant notre production. **MARQUISES** combine avec justesse innovations technologiques et design pour des produits uniques.

Ce qui fait notre différence est l'importance que nous accordons autant à la qualité de nos produits qu'au suivi clientèle. Ainsi, nos clients peuvent profiter de conseils personnalisés en amont de la vente ainsi qu'obtenir un devis détaillé et clair.

Aujourd'hui, MARQUISES se positionne parmi le leader dans le domaine de la protection solaire tous produits confondus.



Un procédé de thermolaquage performant



L'univers Marquises
Nouvelle vidéo d'entreprise disponible sur notre nouvelle chaîne YOUTUBE @MarquisesStores.



Une industrie implantée en Alsace

Création, production, finition, stockage... c'est en Alsace sur son site de 33 000m² que MARQUISES met tout en œuvre pour vous offrir le meilleur de la protection solaire !



@MarquisesStores
www.facebook.com/MarquisesStores



@MarquisesStores



www.stores-marquises.fr



1 CHOISIR LA FONCTION

...lequel choisir ?

J'aimerais un store...

Adaptez le choix du design à votre habitat, à votre besoin : façade, terrasse, balcon, véranda ou jardin...



STORE COFFRE : un must entièrement intégré dans un coffre.



STORE TERRASSE : un double store sur pieds pour les grandes terrasses



STORE BANNE : store classique avec toile apparente.



STORE VÉRANDA : habille le vitrage de la toiture des vérandas



VERTICOFFRE : store vertical extérieur.



PROTECT SIDE : protections latérales de terrasse (vent, voisinage...)



STORE BANNETTE : pour les grandes surfaces vitrées (baies vitrées, vitrines...)

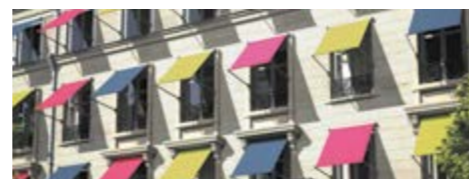

STORE FENÊTRE : idéal en façade pour les petites fenêtres



STORE CORBEILLE : très décoratif pour façades et vitrines

2 CHOISIR LE LAQUAGE

Jouez la carte d'une teinte neutre ou optez pour l'originalité, et choisissez parmi les coloris de notre nuancier de laquage standard ou tout autres coloris (en plus-value).



3 CHOISIR LA TOILE

Sublimez l'aménagement de votre terrasse, habillez élégamment votre façade et affirmez vos choix en matière de décoration extérieure.

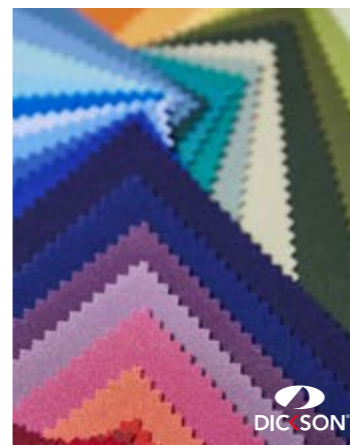

4 CHOISIR LES OPTIONS

Équipez votre store selon vos besoins : lambrequin amovible ou déroulable, éclairage intégré, motorisation, domotique...



jusqu'à 1m60

Lambrequin fixe

LAMBREQUIN

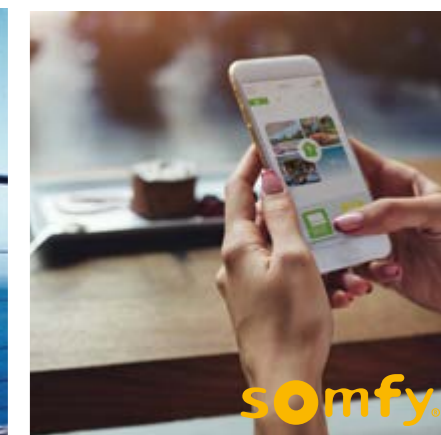

somfy.

MOTORISATION : Filaire ou radio ou intégrée à un système de domotique.

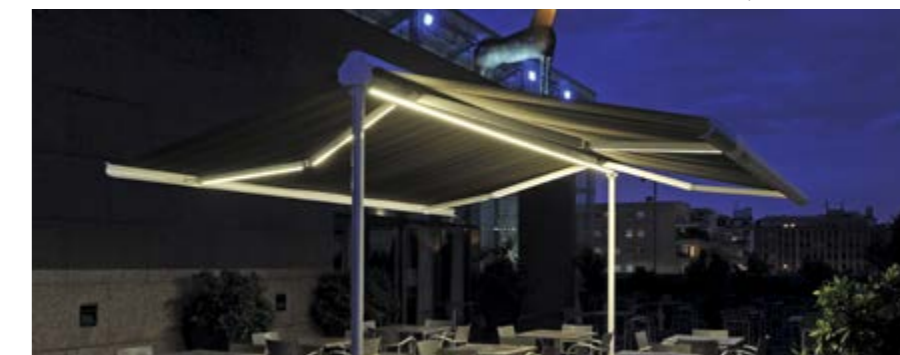

ÉCLAIRAGE LED INTÉGRÉ

5 CONFIGURATEUR - NOUVEAU

Donnez une autre dimension à votre projet avec notre configurateur qui se trouve sur notre site www.stores-marquises.fr rubrique **Configurateur**.



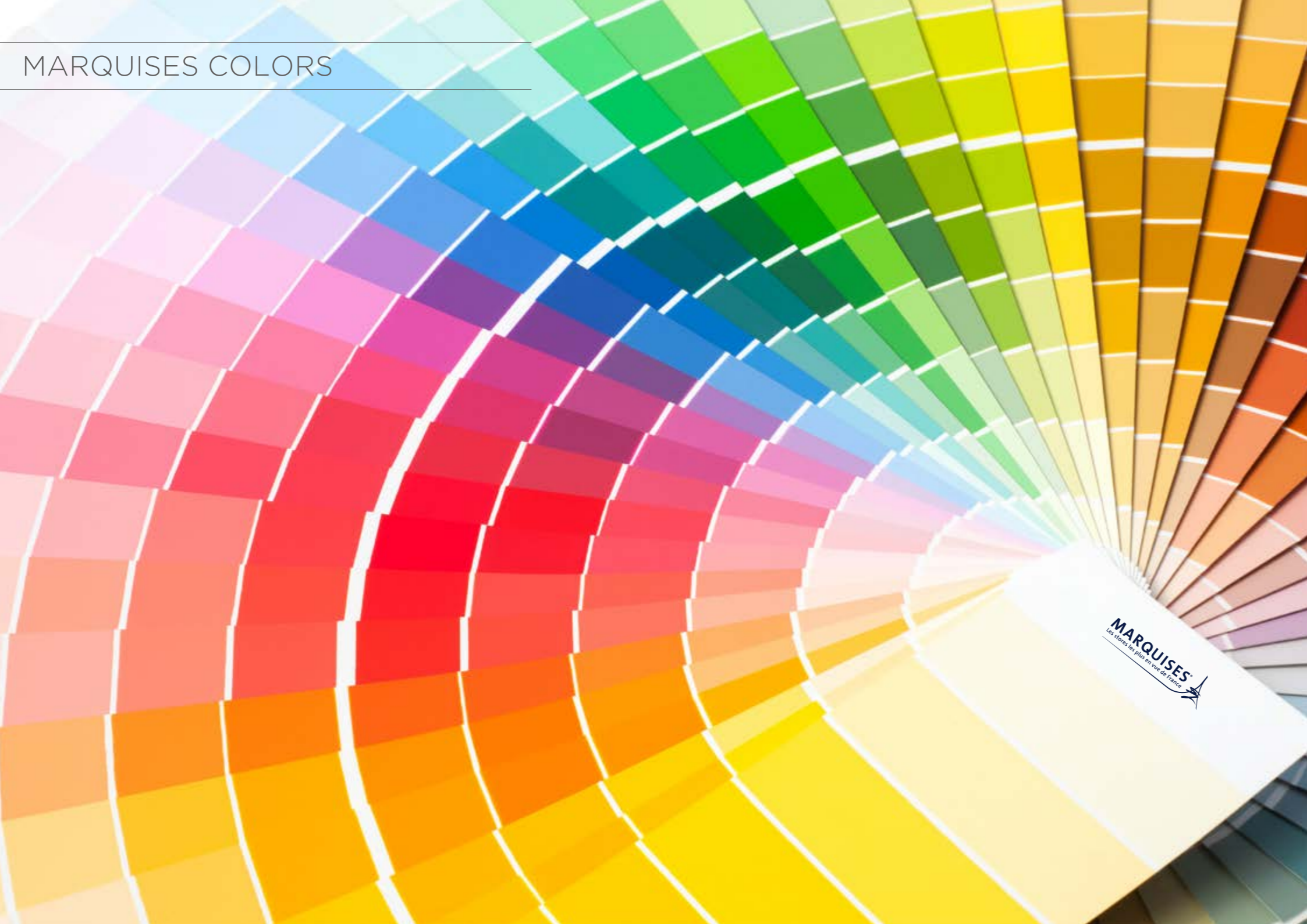

MARQUISES COLORS

CHOISISSEZ LA COULEUR DE VOTRE STRUCTURE

COLORIS STANDARDS

Principales couleurs proposées en standards (selon le produit choisi).

RAL 9016 Blanc Signalisation <i>Brillant</i>	RAL 1015 Ivoire clair <i>Brillant</i>	FS 7016 Gris Anthracite <i>Fine Structure</i>	RAL 9007 Gris Aluminium <i>Brillant</i>	RAL 9006 Gris Blanc <i>Brillant</i>	FS 7021 Noir Gris <i>Fine Structure</i>	RAL 8019 Gris Brun <i>Brillant</i>	NOIR 2100 Noir <i>Sablé</i>	MARS 2525 Rouille mouchetée <i>Sablé</i>

MARQUISES COLORS ET FINE STRUCTURE

Jouez la carte de l'originalité et choisissez parmi les coloris de notre nuancier de laquage.

RAL 1019 Beige gris <i>Brillant</i>	RAL 3000 Rouge feu <i>Brillant</i>	RAL 3004 Rouge pourpre <i>Brillant</i>	RAL 5003 Bleu saphir <i>Brillant</i>	RAL 5011 Bleu acier <i>Brillant</i>	RAL 5012 Bleu clair <i>Brillant</i>	RAL 5014 Bleu pigeon <i>Brillant</i>	RAL 6005 Vert mousse <i>Brillant</i>	RAL 6009 Vert sapin <i>Brillant</i>
RAL 6021 Vert pâle <i>Brillant</i>	RAL 7003 Gris mousse <i>Brillant</i>	RAL 7013 Gris brun <i>Brillant</i>	RAL 7016 Gris anthracite <i>Brillant</i>	RAL 7022 Gris terre d'ombre <i>Brillant</i>	RAL 7035 Gris clair <i>Brillant</i>	RAL 7040 Gris fenêtre <i>Brillant</i>	RAL 8014 Brun sépia <i>Brillant</i>	RAL 8016 Brun acajou <i>Brillant</i>
RAL 8025 Brun pâle <i>Brillant</i>	RAL 9005 Noir foncé <i>Brillant</i>	FS 1015 Ivoire clair <i>Fine Structure</i>	FS 5003 Bleu saphir <i>Fine Structure</i>	FS 6009 Vert sapin <i>Fine Structure</i>	FS 7003 Gris mousse <i>Fine Structure</i>	FS 7035 Gris clair <i>Fine Structure</i>	FS 9005 Noir foncé <i>Fine Structure</i>	Autres coloris Sur demande

UNE COLLECTION AU COEUR DES TENDANCES

Pour chaque collection, plus de 3000 esquisses sont conçues.

Composé de stylistes spécialisés, le studio de design Dickson conçoit les collections les plus larges et créatives dans l'univers des textiles techniques. Entre la phase de détection et d'analyse des tendances, le travail spécifique sur les rayures, motifs et coloris puis la vérification de la faisabilité technique, la naissance d'une nouvelle collection représente plus d'un an de travail. Au final plus de 300 références seront sélectionnées, répondant aux spécificités de chaque marché et de chaque pays. Résolument innovante, la nouvelle collection s'articule autour de 3 catégories : Design Selection, Essential et Professional. Grâce à elle, le store s'affirme plus que jamais comme un élément essentiel de l'aménagement de la maison. Il répond de manière précise aux attentes de style, de décoration et de design de chacun.

GRAPHIC DESIGN SELECTION

Graphic Design Selection présente 32 toiles graphiques, offrant des effets de tissages subtils et faisant appel à notre sensibilité esthétique. Les rayures franches s'estompent et laissent place à des effets crayonnés, que l'on croirait dessinés manuellement. Elles se teintent de coloris pastel et poudrés très tendances.

Toile de store OPERA Brush Hemp ▶



crédit photo Dickson-Constant



crédit photo Dickson-Constant

PROFESSIONAL SELECTION

Enfin, la catégorie Professional compile 117 toiles répondant aux spécificités techniques attendues pour les usages plus intensifs du retail, de l'hôtellerie, du commerce et des bâtiments ter taires..

▲ Toile de store EXPANSION INK

COLOR DESIGN SELECTION

Color Design Selection offre une palette de 33 toiles aux tonalités franches qui assument leurs effets de matière avec des rouges vifs, des jaunes solaires et des verts naturels. Le tissage révèle de nouvelles couleurs par transparence sur les unis changeants et crée des effets visuels sur les piqués. Des rayures sobres, en camaïeu de couleurs, sont surlignées de blanc offrant un nouveau champ d'expression à ces toiles.

Toile de store ORCHESTRA Color Bloc Red ▶



crédit photo Dickson-Constant

ESSENTIAL SELECTION

128 toiles constituent la catégorie Essential. Les unis et les rayures incontournables garantissent une réponse pérenne aux attentes des professionnels et des particuliers.



crédit photo Dickson-Constant

◀ Toile de store OPERA Constellation Blue

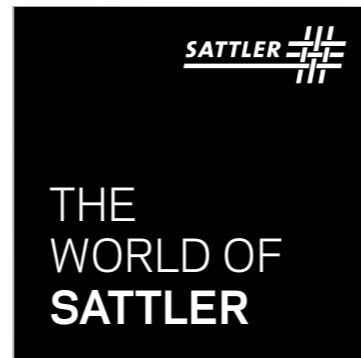

SATTLER A LA QUALITÉ PREMIUM DANS CHAQUE FIBRE.

HIGH-TEX N'EST PAS SEULEMENT UNE PROMESSE, ON LE TROUVE DANS CHAQUE MÈTRE DE TISSU.

Nos tissus de toile à store de haute qualité sont tissés avec de l'acrylique premier choix teinté à 100% dans la masse. Ceci garantit non seulement une plus haute fonctionnalité, mais aussi une résistance exceptionnelle des couleurs et du tissu aux UV, sans perdre son caractère textile. Les couleurs ne se fanent pas -même après des années d'irradiation intensive par les UV.

Dans nos qualités Lumera et Lumera 3D, nous utilisons la fibre **CBA**, Clean Brilliant Acrylic, spécialement développée pour Sattler. Ce fil acrylique brillant et lisse améliore la résistance à l'eau et aux salissures. Les couleurs sont plus intenses.

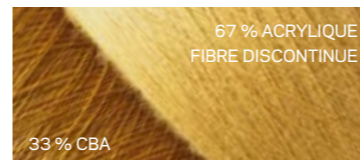
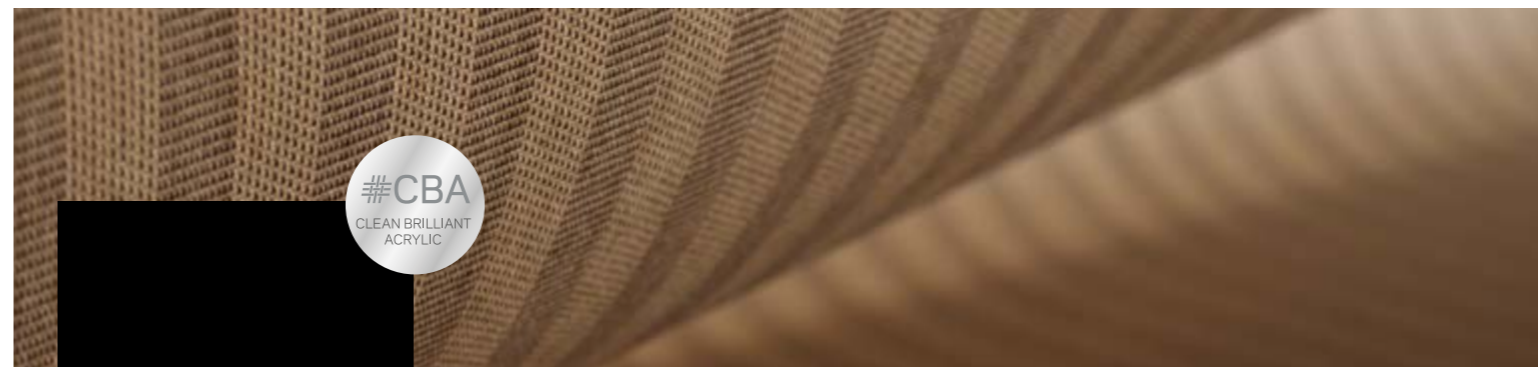

TISSUS DE TOILE À STORE AVEC LE FIL CBA - **UN VRAI PRODUIT HIGH-TEX.**

Nos toiles LUMERA sont composée à 33% avec notre fil CBA (Clean Brilliant Acrylic) ce qui permet à notre qualité LUMERA de gagner en imperméabilité, sa texture plus lisse accroît

sa capacité antisalissure, la toile est renforcée mécaniquement, ses couleurs sont plus brillantes et lumineuses.

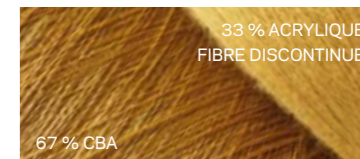
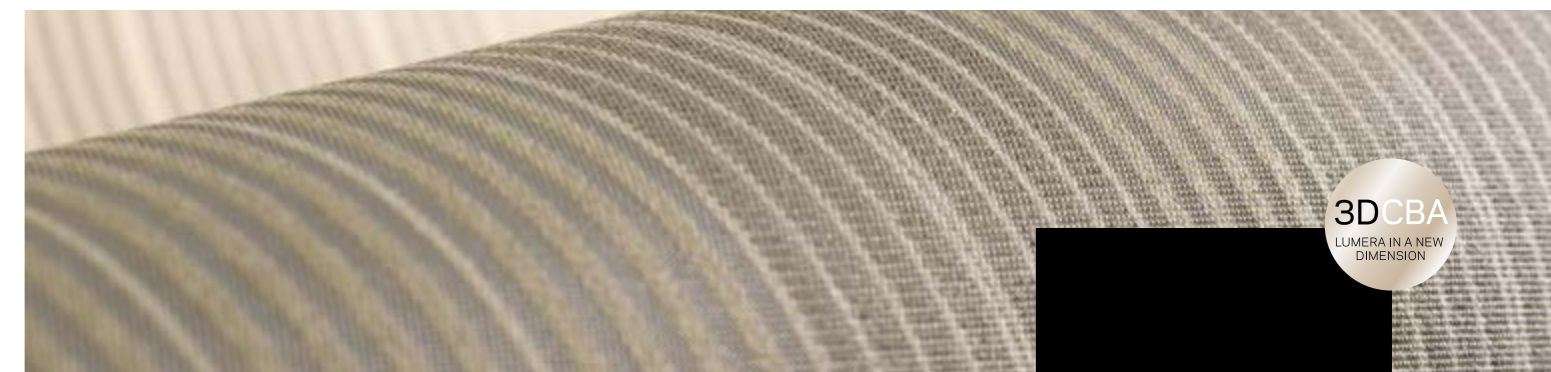
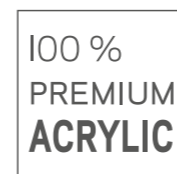

L'INNOVATION DE LA MAISON SATTLER - **LA TOILE QUI MARQUE LA DIFFÉRENCE.**

La toile LUMERA 3D SURFACE est composée dans sa chaîne et dans sa trame de notre fil CBA, lui apportant une stabilité dimensionnelle unique. La lumière lui donnera des ef-

fets de reliefs dès plus impressionnants, ses propriétés d'imperméabilité et antisalissure sont augmentées.





somfy®



Nina™

Naturally Intuitive Naturally Attractive

Télécommande tactile de centralisation pour gérer les scénarios de la maison.

Naturellement intuitive, un simple effleurement de l'écran pour sélectionner, commander, mémoriser, positionner les équipements de la maison.

Créer des scénarios par pièce ou par zone et ajustez de manière précise, en un geste, la position souhaitée.



TaHoma®

TaHoma switch est une commande intelligente, offrant 2 boutons lançant vos scénarios favoris pour centraliser les équipements connectés de votre logement.

Personnalisez votre TaHoma switch autant que vous le souhaitez en fonction de votre quotidien ! Profitez de la nouvelle application pour accéder à une nouvelle expérience. Contrôlez votre logement connecté, à tout moment & n'importe où.

Son design simple et épuré permet son adaptation à n'importe quel style d'intérieur.

TaHoma switch est compatible avec les produits Somfy, partenaires et les assistants vocaux.



CONNEXOON
TERRASSE

Passez votre terrasse en mode connecté. Créez des ambiances personnalisées. Associez l'éclairage, la position du store de la terrasse ou de la pergola en une infinité de mises en scène.

Un changement de temps, un doute sur l'état des lumières... Vérifiez en 1 clic tous les équipements de la terrasse et ajustez-les à distance.



SOMMAIRE GÉNÉRAL



16 STORES EXTÉRIEURS

- STORES COFFRES 18
- STORES BANNES 28
- STORES TERRASSES 34
- PROTECT SIDE 36
- STORES VÉRANDAS 38
- STORES CORBEILLES 40
- STORES FENÊTRES 42
- STORES BANNETTES 44
- STORES VERTICAUX 48

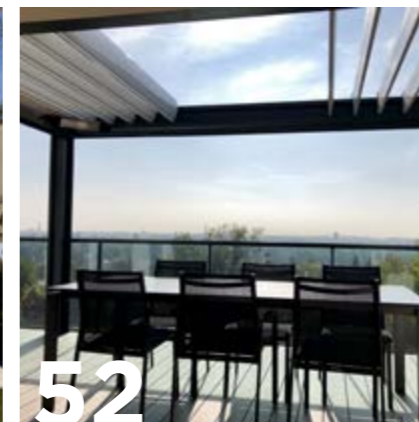

52 PERGOLAS

- PERGOLAS BIOCLIMATIQUES 56
- PERGOLAS À TOILE 72

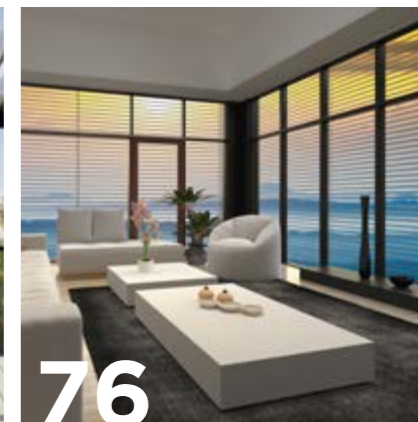

76 FERMETURES

- BRISE-SOLEIL 76

STORES EXTÉRIEURS



18

STORES COFFRES

- ON'X 18
- DIAMANT 20
- RUBIS 22
- QUARTZ 24
- AMBRE 26

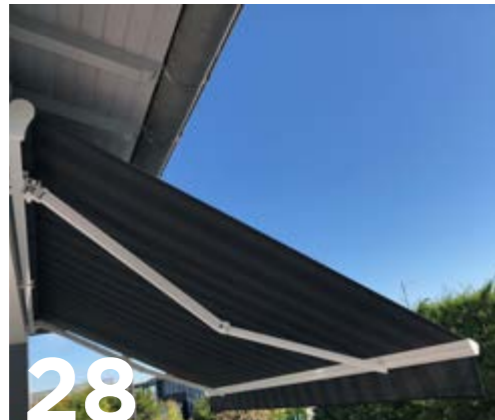

28

STORES BANNES

- PERLE 28
- JADE 30
- LOGGIA 32



34

STORES SPÉCIAUX

- STORES TERRASSES 34
- PROTECT SIDE 36
- STORES VÉRANDAS 38
- STORES CORBEILLES 40



42

STORES POUR FENÊTRES ET BAIES

- STORES FENÊTRES 42
- STORES BANNETTES 44
- VERTICOFFRE 46
- VERTICOFFRE ZIP 48
- VERTICOFFRE AUTONOME 50



STORES EXTÉRIEURS



ON'X | by Marquises Stores

GAMME ON'X

Le store coffre ON'X se distingue par ses dimensions généreuses. En témoignent des bras renforcés permettant une avancée pouvant aller jusqu'à 4 m, une largeur pouvant atteindre 7,10 m. Son coffre de forme arrondie grâce à ses ogives de finition latérales, s'intègre parfaitement dans l'architecture de votre habitation. Ce store est déclinable en 4 versions, avec ou sans éclairage dans les bras, avec ou sans lambrequin déroulable.

- Fabrication Française - 

- **ON'X & ON'X VOLANT**, sans éclairage. Lambrequin déroulable (option volant).
- **ON'X LUX & ON'X LUX VOLANT**, éclairage intégré dans les bras. Lambrequin déroulable (option volant).



Des dimensions exceptionnelles

Jusqu'à 7,10m de largeur pour une avancée jusqu'à 4m.



L'éclairage par LED

Éclairage Led avec variation d'intensité (moteur io) intégré dans les bras sur la totalité de l'avancée.



Lambrequin déroulable motorisé (option volant)

Équipé d'une toile microperforé, il protège des regards indiscrets et du soleil rasant. Hauteur maxi 1,6 m.



Motorisation avec télécommande **somfy**.

La motorisation vous garantit un confort optimal et une maîtrise des mouvements de votre store grâce au retour d'information.



RAL 9016



RAL 1015

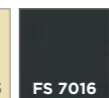

FS 7016



Coloris standards :

RAL 9016- RAL 1015 - FS 7016.

Autres coloris disponibles.



Son coffre de forme arrondie et ses ogives de finition s'intègrent parfaitement à l'architecture de votre habitat.



Bras "haute résistance" dotés d'un système de type Forty. Bras testés à 80 000 cycles.

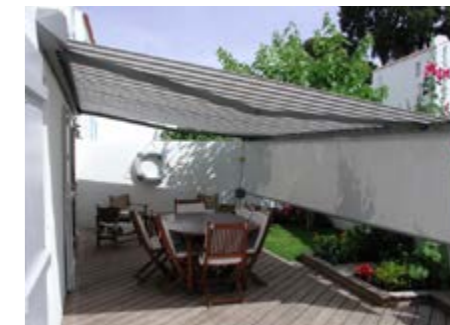

ENCOMBREMENT

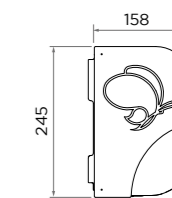

On'x & On'x Lux

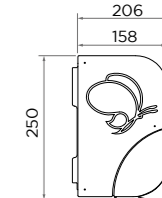

On'x Volant & On'x Lux Volant



DIAMANT

Un nouveau style déco. Avec une forme très contemporaine, le DIAMANT met particulièrement en valeur une terrasse, un lieu de vie. Le DIAMANT, contribue à l'essor de votre extérieur. Son éclat sobre est prisé de toutes les générations. Le DIAMANT apporte un style réellement novateur avec des contrastes saisissants grâce à ses joues latérales à facettes.

- Fabrication Française - 

- **DIAMANT**, sans éclairage
- **DIAMANT LUX**, éclairage intégré dans les bras.



Des dimensions exceptionnelles

Jusqu'à 7,10 m de largeur pour une avancée jusqu'à 4,25 m.



Système d'éclairage personnalisable

Éclairage blanc par LED diffusantes intégrées dans les bras et/ou dans la sous-face du coffre. Egalement disponible, LED Blanches ou RGB dans la barre de charge.



Système de bras nouvelle génération.

Câblage électrique invisible au niveau des bras.



Motorisation avec télécommande **somfy**.

La motorisation vous garantit un confort optimal et une maîtrise des mouvements de votre store grâce au retour d'information.

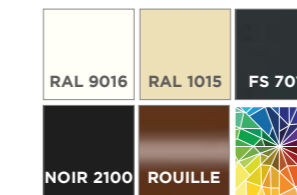

Coloris standards :

RAL 9016 Blanc - RAL 1015 Beige - FS 7016 Gris Anthracite.
En exclusivité : le Noir 2100 Sablé et le Rouille Mars 2525 Sablé.
Autres coloris disponibles.

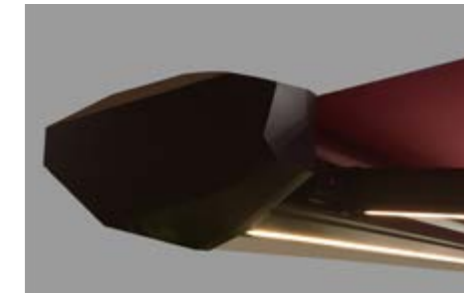
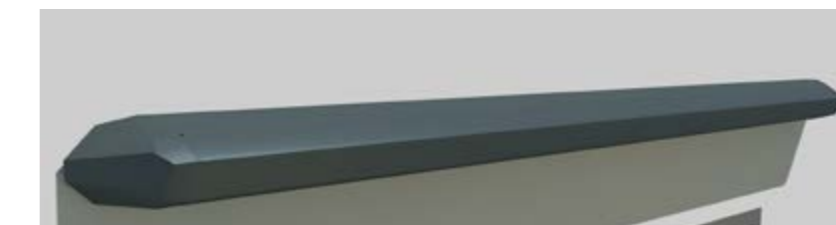

Son coffre de forme biseauté et ses ogives de finition s'intègrent parfaitement à l'architecture de votre habitat.



Éclairage RGB ou Blanc, (LED nouvelles technologies) au niveau de la barre de charge, de la sous-face et des bras.



ENCOMBREMENT

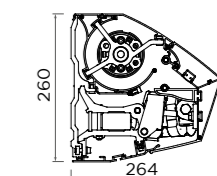

Diamant & Diamant Lux

DIAMANT | by Marquises Stores



RUBIS | by Marquises Jores

GAMME RUBIS

Des dimensions impressionnantes (jusqu'à 17,70 m de large et une avancée maximale de 4 m) offrant 70 m² d'ombre. Coffre aux lignes arrondies pour un look personnalisé. Toile, bras et moteur y sont parfaitement protégés.

- Fabrication Française - 

- **RUBIS**, sans éclairage
- **RUBILUX**, doté d'un système d'éclairage par Led en sous-face du coffre (éclairage possible coffre fermé).



Des dimensions exceptionnelles

Jusqu'à 17,70 m pour une avancée jusqu'à 4m (assemblé).
Jusqu'à 7,10 m en un seul bloc.



L'éclairage par LED

Éclairage LED intégré dans la sous face du coffre.



Inclinaison réglable de 10 à 55°.



Motorisation avec télécommande **somfy**.

La motorisation vous garantit un confort optimal et une maîtrise des mouvements de votre store grâce au retour d'information.



Coloris standards :
RAL 9016 - RAL 1015.
Autres coloris disponibles.

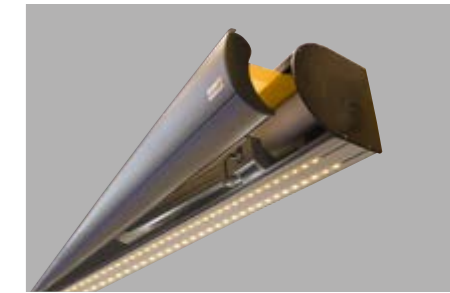
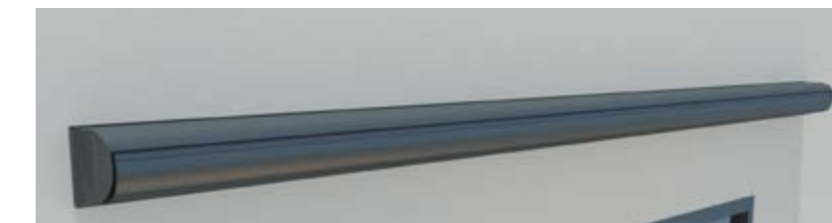

Nouvelle sous-face intégrant les LED directement dans le coffre. Le store éclaire votre terrasse en toute position.



Bras à chaînes à rouleaux testés à 60 000 cycles.



ENCOMBREMENT

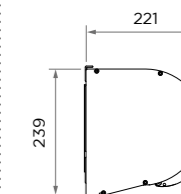

Rubis & Rubilux
- Pose face -

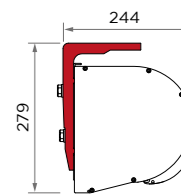

Rubis & Rubilux
- Pose plafond -



QUARTZ | by Marquises Gares

GAMME QUARTZ

Parfait pour les terrasses, il s'intègre avec sobriété à tout type d'architecture et affiche des dimensions raisonnables (jusqu'à 5,98m de large et une avancée maximale de 3 m) pour vous faire profiter de 18m² d'ombre.

Coffre compact très design qui accueille toile, bras et moteur.

- Fabrication Française - 

- **QUARTZ** , sans éclairage
- **QUARTZ LUX**, doté d'un système d'éclairage par Led intégrés dans les profils arrières des bras.



Parfait pour les petites terrasses

avec des dimensions raisonnables (5,98 x 3 m) pour 18 m² d'ombre.



L'éclairage par LED

Éclairage LED intégré dans les profils arrières du bras.



Inclinaison réglable de 10 à 35°.



Motorisation radio ou filaire **somfy** ou système treuil

La motorisation vous garantit un confort optimal et une maîtrise des mouvements de votre store grâce au retour d'information.

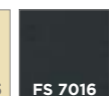

Coloris standards :

RAL 9016- RAL 1015 - FS 7016.

Autres coloris disponibles.



Coffre design et compact qui s'intègre à tous les types d'architectures.



Bras testés à 20 000 cycles dotés d'une articulation à double câble gainé.



ENCOMBREMENT

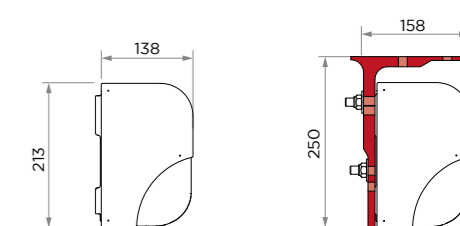

Quartz & Quartz Lux
- Pose face -

Quartz & Quartz Lux
- Pose plafond -



AMBRE | by Marquises Stores

GAMME AMBRE

Pour un appartement ou une maison, c'est le produit idéal pour les balcons avec ses dimensions adaptées (5,25 m de large et une avancée maximale de 3 m 50) .

Coffre de forme arrondie et de faible encombrement (hauteur : 16,6 cm), qui protège toile, bras et moteur et apporte une touche d'harmonie et de finesse.

- Fabrication Française - 

- **AMBRE** , sans éclairage
- **AMBRE LUX**, doté d'un système d'éclairage par Led intégrés dans les profils arrières des bras.



Idéal pour les petits espaces

avec des dimensions adaptées (5,25 x 3,5 m) soit 18 m² d'ombre



L'éclairage par LED

Éclairage LED intégré dans les profils arrières du bras.



Inclinaison réglable de 10° à 90°.



Motorisation avec télécommande **somfy**.

La motorisation vous garantit un confort optimal et une maîtrise des mouvements de votre store grâce au retour d'information.



Coloris standards :

RAL 9016- RAL 1015 - FS 7016.

Autres coloris disponibles.

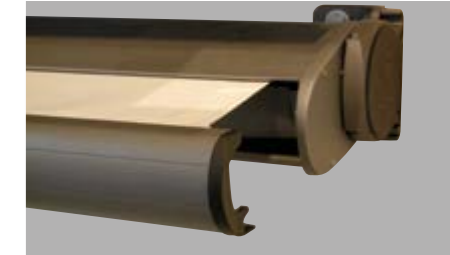

Coffre compact de forme arrondie et de très faible encombrement d'une **hauteur de 16,6 cm.**



Bras testés à 20 000 cycles dotés d'une articulation à double câble gainé.



ENCOMBREMENT

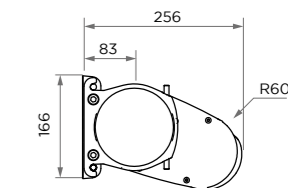

Ambre & Ambre Lux
- Pose face -

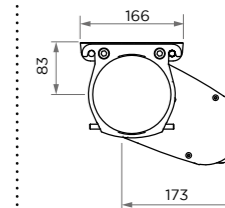

Ambre & Ambre Lux
- Pose plafond -

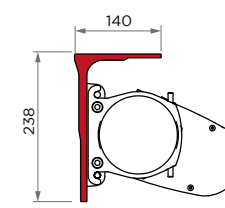

Ambre & Ambre Lux
- Pose plafond avec
equerre - 27



PERLE | by Marquises Stores

GAMME PERLE

Synthèse du raffinement et de la technologie, il est doté d'une armure robuste, pouvant accueillir tout type de toile. Possibilité d'ajouter un auvent de protection.

- Fabrication Française - 

- **PERLE & PERLE VOLANT**, sans éclairage. Lambrequin déroulable (option Volant)
- **PERLE LUX & PERLE LUX VOLANT**, éclairage intégré dans les bras. Lambrequin déroulable (option Volant)



Des dimensions exceptionnelles

Jusqu'à 17,70 m pour une avancée jusqu'à 4m (assemblé).
Jusqu'à 7,10 m en un seul bloc.



L'éclairage par LED

Éclairage LED intégré dans les bras sur la totalité de l'avancée.



Perle Volant : Lambrequin déroulable

Il protège des regards indiscrets et du soleil rasant.
Hauteur maxi 1,60m.



Lambrequin personnalisable amovible

Disponible avec 5 découpes et galon assorti.



Motorisation radio ou filaire somfy ou système treuil

La motorisation vous garantit un confort optimal et une maîtrise des mouvements de votre store grâce au retour d'information.

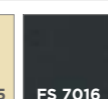
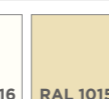

Coloris standards :

RAL 9016 - RAL 1015 - FS 7016.

Autres coloris disponibles.

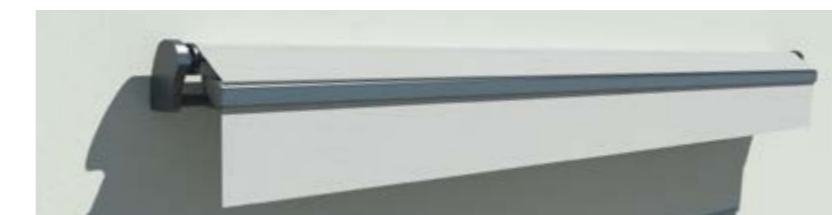

Stores à l'armature robuste



En option : auvent de protection de 300 mm.



Bras testés à 60 000 cycles dotés d'une articulation chaîne à rouleaux.



ENCOMBREMENT

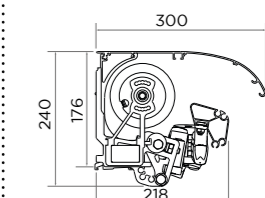

Perle et Perle Lux
Pose Face avec auvent

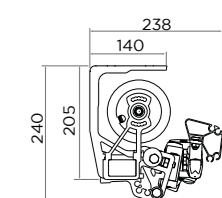

Perle et Perle Lux
Pose Face

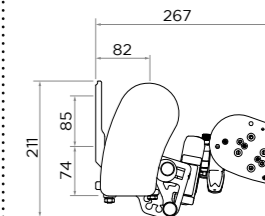

Perle Volant
Pose Face

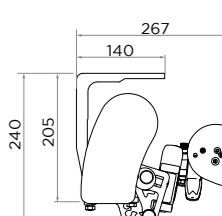

Perle Volant
Pose Plafond



JADE | by Marquises Gores

GAMME JADE

Store banne, qui s'adapte tant aux maisons qu'aux appartements, apportant une protection solaire optimale. Possibilité d'ajouter un auvent de protection. Store accouplé pour des largeurs supérieures à 7,10m. Le lambrequin amovible de série offre une finition soignée. Sa motorisation électrique assure souplesse et confort lors de l'ouverture et de la fermeture.

- Fabrication Française - 

- **JADE**, sans éclairage
- **JADE LUX**, doté d'un système d'éclairage par Led sur toute l'avancée du bras.



Des dimensions exceptionnelles

Jusqu'à 11,80 m pour une avancée jusqu'à 3,5m (assemblé).
Jusqu'à 7,10 m en un seul bloc.



L'éclairage par LED

Éclairage LED intégré dans les bras sur la totalité de l'avancée.



Lambrequin personnalisable amovible

Disponible avec 5 découpes et galon assorti.



Motorisation radio ou filaire **somfy** ou système treuil

La motorisation vous garantit un confort optimal et une maîtrise des mouvements de votre store grâce au retour d'information.



Coloris standards :

RAL 9016- RAL 1015 - FS 7016.

Autres coloris disponibles.

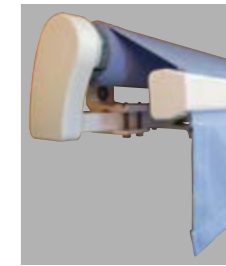
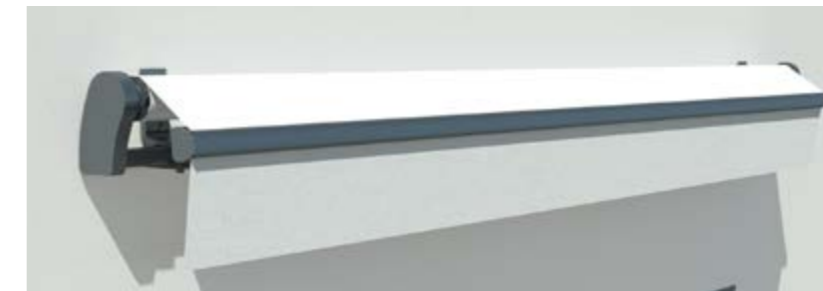

Store monobloc compact et discret.



En option : auvent de protection de 300 mm.



Bras en aluminium thermolaqué munie d'un double câble gainé. Les bras sont testé à 20 000 cycles.



ENCOMBREMENT

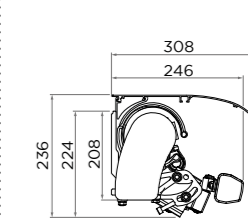

Jade avec auvent
Pose Face

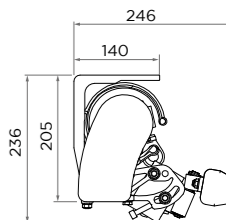

Jade
Pose Plafond

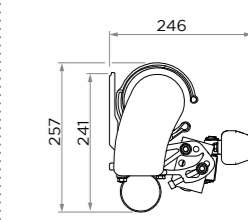

Jade Lux
Pose Face

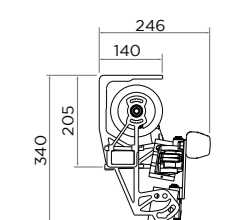

Jade bras croisés
Pose Plafond

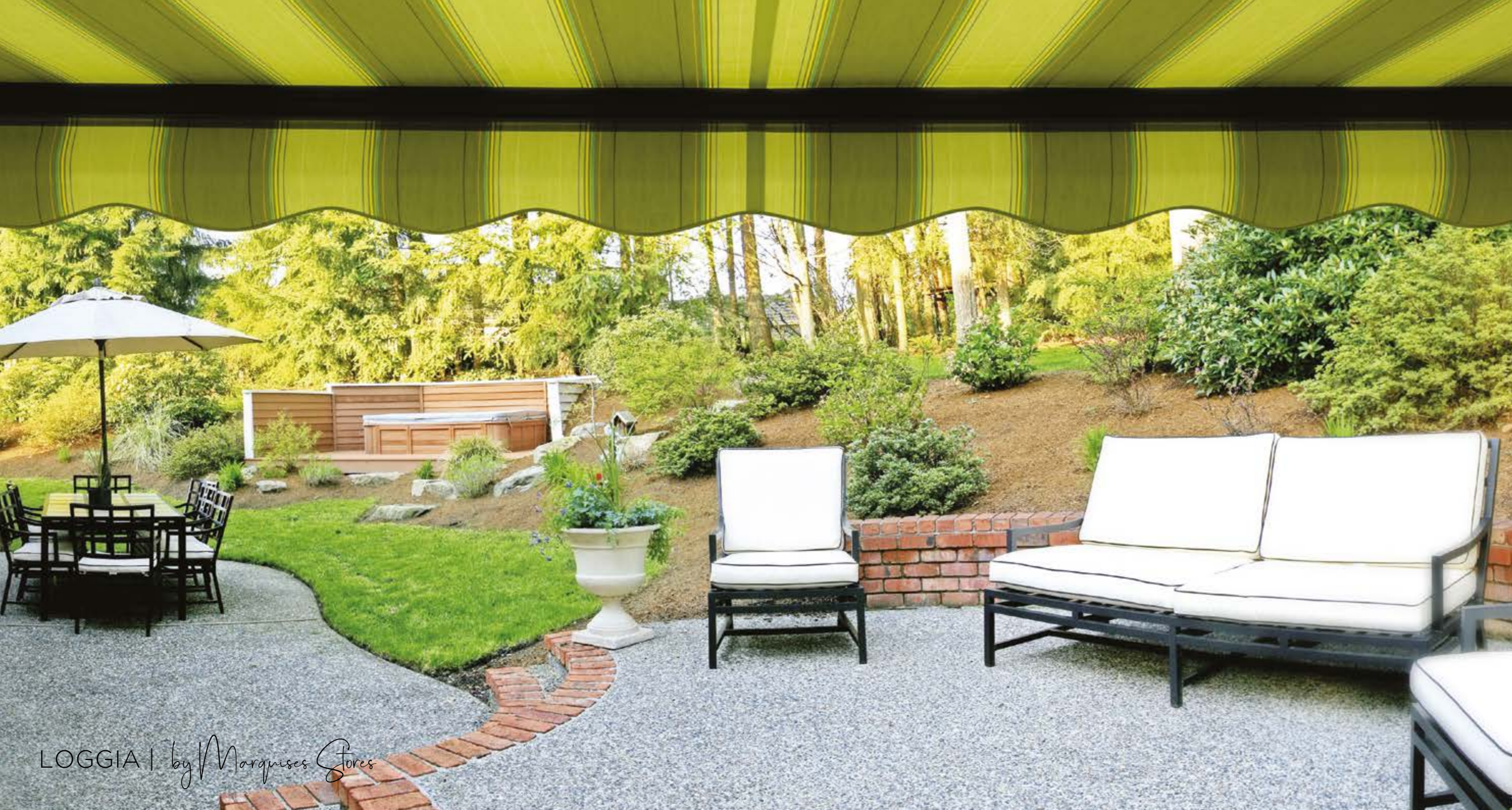

LOGGIA | by Marquises Stores

GAMME LOGGIA

Avec son inclinaison de grande envergure, Loggia offre un maximum de protection aux terrasses et aux balcons.

Esthétique et fiable, il offre une souplesse d'utilisation grâce à un treuil manœuvrable en sortie arrière. Son support de pose universel autorise une pose plafond, baie ou face.

- Fabrication Française - 



Des dimensions raisonnables

Largeur jusqu'à 4,77 m pour une avancée jusqu'à 3 m.



Inclinaison réglable de 5° à 90°.



Lambrequin personnalisable amovible

Disponible avec 5 découpes et galon assorti.



Manœuvre par manivelle

Avec sortie avant ou arrière. Le treuil facilite le déroulement du store à l'intérieur même d'un balcon.



Motorisation radio ou filaire **somfy**.

La motorisation vous garantit un confort optimal et une maîtrise des mouvements de votre store grâce au retour d'information.

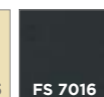

Coloris standards :

RAL 9016- RAL 1015 - FS 7016.

Autres coloris disponibles.



Monobloc avec joues fonctionnelles et esthétiques.

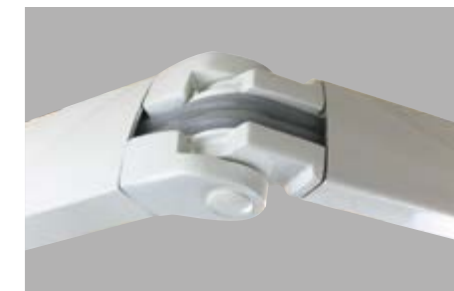

Bras en aluminium thermolaqué munie d'un double câble gainé. Les bras sont testé à 20 000 cycles.

ENCOMBREMENT

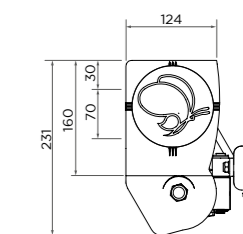

Loggia
Pose Face

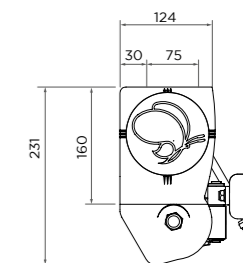

Loggia
Pose Plafond



GRENAT | by Marquises Gores

GAMME GRENAT

Store sur pieds, installé au bord d'une piscine ou en terrasse, séduit professionnels et particuliers. La toile et le mécanisme sont protégés par un coffre. 4 systèmes de pieds au choix pour une grande stabilité. En option : système d'éclairage intégré et rampe de chauffage à variateur intégré.

- Fabrication Française - 

- **GRENAT ON'X**, sans éclairage
- **GRENAT ON'X LUX**, doté d'un système d'éclairage par Led sur toute l'avancée des bras et dans la sous-face du coffre.
- **GRENAT JADE**, sans éclairage
- **GRENAT JADE LUX**, doté d'un système d'éclairage en sous face du coffre



Des dimensions exceptionnelles

Grenat On'x : Larg. jusqu'à 5,98 m pour une avancée jusqu'à 3 m (x2).
Grenat Jade : Larg. jusqu'à 4,81 m pour une avancée jusqu'à 2,5 m (x2).

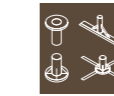

Fixation au choix

Au sol, à enterrer ou maintien par dalles. Toutes les solutions de pose sont possibles.



L'éclairage par LED

Éclairage intégré aux bras et/ou au coffre, les LED couvrent une diffusion à 120° et assurent un flux lumineux réparti.



Motorisation radio somfy ou système treuil

La motorisation vous garantit un confort optimal et une maîtrise des mouvements de votre store grâce au retour d'information.



Coloris standards : RAL 9016 - FS 7016.

Autres coloris disponibles.



Modèle Grenat Jade Bras à double câbles gainés, testés à 20 000 cycles.



Modèle Grenat On'x Bras Forty haute résistance, testés à 80 000 cycles.



Coffre compact équipé de joues latérales en aluminium.



ENCOMBREMENT

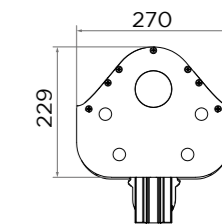

INCLINAISON

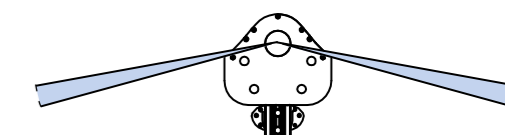

Angle 10° à 25° : pour les avancées de 1500 mm à 3000 mm.



PROTECT SIDE | by Marquises Stores

PROTECT SIDE

Le coffre Protect Side est l'équipement complémentaire à votre store. Equipé de toile technique micro-perforée, le protect side vous apportera un confort optimal en vous protégeant du soleil et des regards indiscrets.

- Fabrication Française - 



Des dimensions exceptionnelles.

Une protection jusqu'à 4m de déploiement.

2 dimensions disponibles :

- rectangle : 1,88 x 4 m
- trapèze : 2,30 x 4 m.



Coffre quart de rond de 93 x 93 mm en aluminium laqué .
Fixation murale et sur poteau de réception avec poignée et toile déroulable manuellement.



Avantages & protection

Élimine l'effet d'éblouissement, contrôle l'intensité lumineuse et protège des regards indiscrets. Protection solaire contre le soleil et les rayons UV.



Un grand choix de toile

Marquises vous propose un large choix de toiles adapté à la structure de votre protect side.



Manceuvres

Manuelle uniquement par tirage direct.



RAL 9016

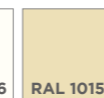

RAL 1015



RAL 9006



FS 7016



Coloris standards : RAL 9016, 1015, 9006 et FS 7016.

Autres coloris disponibles.

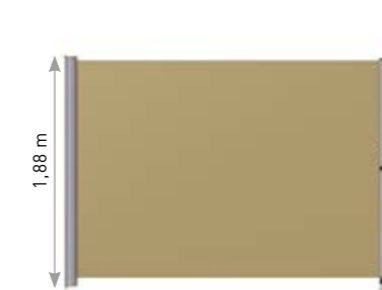

Protect Side 188

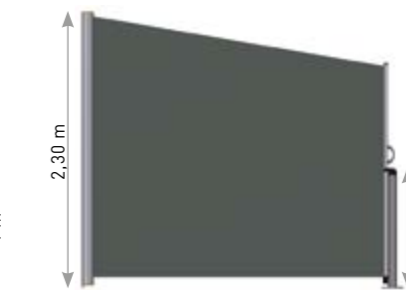

Protect Side 230

FIXATION

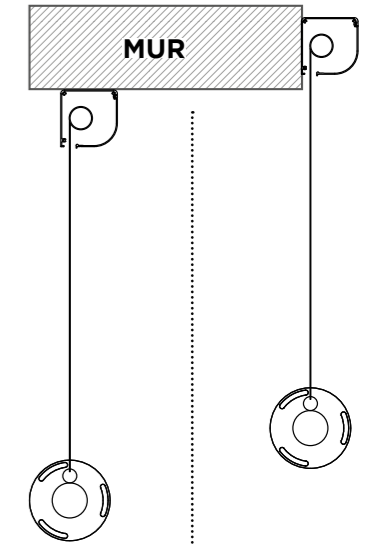

POSE FACE

POSE LATÉRALE

POTEAU DE RÉCEPTION

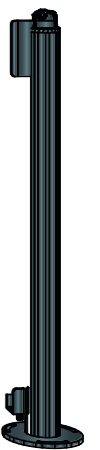



VÉRANDA | by Marquises Stores

STORE VÉRANDA

Les stores vérandas régulent la chaleur de manière optimale selon les saisons. La toile assure une protection thermique efficace pour un confort maximal à l'intérieur de votre espace de vie. Son coffre est en aluminium extrudé abritant un système de tension permanente et capot supérieur emboîtable. Peut être posé en intérieur comme en extérieur. Le confort de votre véranda passe par une protection solaire adéquate.

- Fabrication Française - 



Des dimensions exceptionnelles.

Largeur jusqu'à 4,50 m pour une avancée jusqu'à 5 m.
Le store de véranda est combinable jusqu'à 4 modules.



Régulateur de lumière et de chaleur

Été comme hiver, la toile assure une protection thermique efficace pour un confort optimal à l'intérieur de votre véranda.



Protection solaire

Réduit de 95% l'éblouissement et réduit la chaleur du soleil. Protège des regards indiscrets.



Un grand choix de toile

Marquises vous propose un large choix de toiles adapté à la structure de votre store de véranda.



Motorisation radio ou filaire **somfy**.

La motorisation vous garantit un confort optimal et une maîtrise des mouvements de votre store grâce au retour d'information.



Coloris standards : RAL 9016, 1015, 9006, 8019 et FS 7016.

Autres coloris disponibles.



Coffre en aluminium extrudé avec système de tension permanente et un capot supérieur emboîtable.



Guidage par coulisses en aluminium extrudé de 65 x 65 mm pour une résistance optimale.

TYPE DE POSE

EXTÉRIEUR

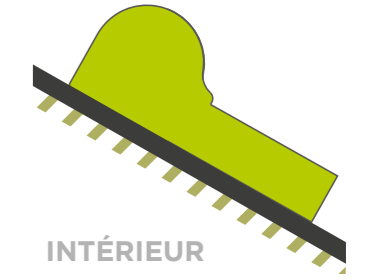

INTÉRIEUR

EXTÉRIEUR

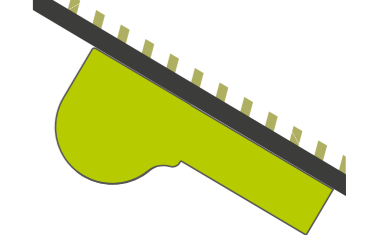

INTÉRIEUR





STORE CORBEILLE

Reflet extérieur de votre enseigne. Le store corbeille personnalise votre façade avec élégance. Fabriqué sur commande, chaque corbeille est unique. Fixe, repliable ou même lumineuse, elle se décline en une large gamme de formes et de couleurs, versions toile PVC ou acrylique.

Armature particulièrement résistante grâce à un profil en aluminium extrudé dont les pièces d'articulation sont en aluminium moulé.

- Fabrication Française - 



Des dimensions exceptionnelles

Jusqu'à 7m de largeur pour une avancée jusqu'à 2 m



Manœuvre

Le Store Corbeille est soit fixe, soit repliable, manœuvré par :

- un cordon
- une manivelle
- un moteur



RAL 9016



GRIS ANODISÉ



Coloris standards RAL 9016 - Gris Anodisé.

Autres coloris disponibles.

Corbeilles dégradées

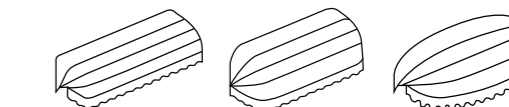

Corbeilles classiques

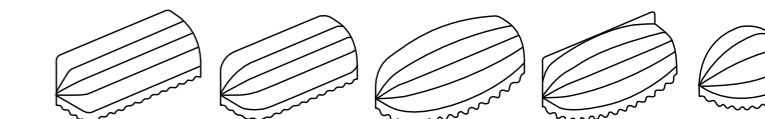

Corbeilles trapèzes

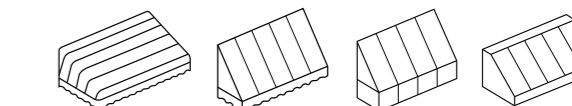

Corbeilles fixes

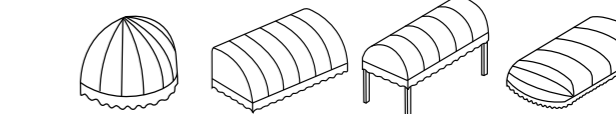



STORES FENÊTRES | by Marquises Stores

STORES FENÊTRES

Le store fenêtre est idéal pour les fenêtres de petites dimensions. Il apporte une touche chaleureuse et authentique et s'adapte à toutes les architectures aussi bien chez le particulier que chez le professionnel. Le store fenêtre contrôle l'intensité lumineuse et protège des regards indiscrets. Il permettra d'apporter une finition élégante à vos surfaces vitrées.

Ce store est déclinable en 4 versions :

- store à projection,
- store vertical à coulisses
- store vertical conducteurs.
- store vertical sans guidage.

- Fabrication Française - 



Protection solaire

Adaptée aux fenêtres de petites tailles, jusqu'à 3 m de largeur.



Élimine l'effet d'éblouissement

Contrôle l'intensité lumineuse et protège des regards indiscrets.



Un grand choix de toile

Marquises vous propose un large choix de toiles adapté à la structure de votre store fenêtre.



Manœuvres

Manuelle par cordon (standard), ou par manivelle, ou commande motorisée Somfy®.



RAL 9016



RAL 1015



RAL 9006



RAL 8019



RAL 9006

Coloris standards :
RAL 9016, 1015, 9006, 8019
Autres coloris disponibles.



Store fenêtre à projection

Inclinable de 90° à 180°, il bénéficie d'un lambrequin de 180 mm. En option, un auvent de protection de 130 mm.



Store fenêtre à coulisses

Guidage par coulisses en aluminium laqué avec en option, un coffre de 100 mm.

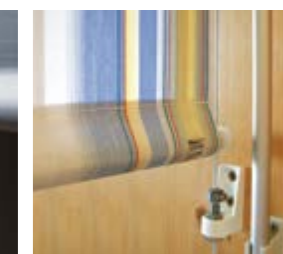

Store fenêtre à conducteur

Guidage par câble en acier gainé avec en option, un coffre de 100 mm.



STORES BANNETTES

Plus large que le store fenêtre, le store bannette est la solution idéale pour les grandes baies vitrées et les devantures de magasins. C'est une façon utile et originale de mettre leur enseigne en valeur.

Ce store est déclinable en 3 versions :

- store à projection,
- store vertical conducteurs.
- store vertical sans guidage.

- Fabrication Française - 



Protection solaire

Adaptée aux fenêtres de grandes tailles, jusqu'à 10,625 m de largeur.



Élimine l'effet d'éblouissement

Contrôle l'intensité lumineuse et protège des regards indiscrets.



Un grand choix de toile

Marquises vous propose un large choix de toiles adapté à la structure de votre fenêtre.



Manœuvres

Manuelle par manivelle, ou commande motorisée Somfy®.



RAL 9016



RAL 1015



RAL 9006



RAL 8019



Coloris standards :
RAL 9016, 1015, 9006, 8019

Autres coloris disponibles.



Store bannette à projection

Inclinable de 0° à 175°, il bénéficie d'un lambrequin de 220mm de haut. En option, un auvent de protection de 300mm.

Dimensions max : 10,625 m pour une avancée jusqu'à 2,25 m.



Stores à conducteur

Guidage par conducteur en aluminium.

Dimensions maximales :
10,625 x 4,50 m



VERTICOFFRE

Ce store vertical assure une circulation d'air entre la toile et le vitrage pour une protection thermique optimale. Il est idéal pour les bâtiments industriels, tertiaire, institutionnels ou en maisons individuelles. Le verticoffre peut être posé en intérieur ou extérieur, de face ou en baie. Deux types de coulisses sont disponibles pour une occultation totale.

Trois lignes de coffre en aluminium extrudé existent : coffre rond, coffre quart de rond ou coffre carré.

- Fabrication Française - 



Des dimensions exceptionnelles.

4 x 4 m pour une stabilité dimensionnelle parfaite.



Protection solaire

Module la température et réduit la consommation d'énergie de 28%.

Assure une circulation d'air entre la toile et le vitrage pour une protection thermique optimale.



Un grand choix de toile

Marquises vous propose un large choix de toiles adapté à la structure de votre store de véranda.



Manœuvres

Manuelle ou commande motorisée filaire ou radio.



Coloris standards : RAL 9016, 1015, 9006, 8019 et RAL 7016 (pour V73 et V93)

Autres coloris disponibles.



Coffre carré
en aluminium extrudé.
2 tailles de coffre :
93 mm : L3,40 x H3 m
73 mm : L2,80 x H2,80m
Guidages câbles, coulisses
ou sans guidage.



Coffre quart de rond
en aluminium extrudé.
3 tailles de coffres :
93 mm : L3,40 x H3 m
73 mm : L2,80 x H2,80 m
53 mm : L1,40 x H1,60 m
Guidages câbles*, coulisses
ou sans guidage*.*(hors 53)

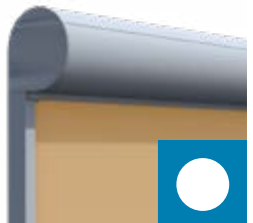

Coffre Rond
en aluminium extrudé.
1 taille de coffre
ø 120mm : L4 x H4 m
Guidages coulisses.



VERTICOFFRE ZIP

Le Verticoffre ZIP est un système qui empêche la toile de sortir des coulisses grâce à une fermeture façon fermeture éclair. L'occultation est alors maximale. De plus, ce coffre ZIP assure une protection latérale contre le vent, élimine l'effet d'éblouissement et régule la température.

Idéal pour les bâtiments industriels, tertiaires, institutionnels ou encore en maisons individuelles.

- Fabrication Française - 



Des dimensions exceptionnelles.

Coffre 123 : L. 4,50 m x H. 3 m. et L. 4 m x H. 3,6 m.
Coffre 93 : L. 3 m x H. 2,10 m.



Résistance au vent

En position fermée le store ZIP assure une protection optimale et permet de résister au vent.



Un grand choix de toile

Marquises vous propose un large choix de toiles adapté à la structure de votre store de véranda.



Manœuvres

Manuelle (pour le coffre 123) ou commande motorisée filaire ou radio.



Coloris standards : RAL 9016, 1015, 9006, 8019 et FS 7016
Autres coloris disponibles.



Coffre carré
en aluminium extrudé.
2 tailles de coffre :
123 mm : L4,5 x H3 m
123 mm : L4 x H3,6 m
93 mm : L3 x H2,1 m
Guidages, coulisses.



Coffre quart de rond
en aluminium extrudé.
1 taille de coffre :
93 mm : L3 x H2,1 m
Guidages coulisses.



Système ZIP
Façon fermeture éclair, ce système empêche la toile de sortir des coulisses et permet une occultation maximale.



"Ce que nous faisons aujourd'hui, en ce moment, aura un effet cumulatif sur tous nos demains."

Alexandra Stoddard
Architecte d'intérieur et philosophe de l'art de vivre.

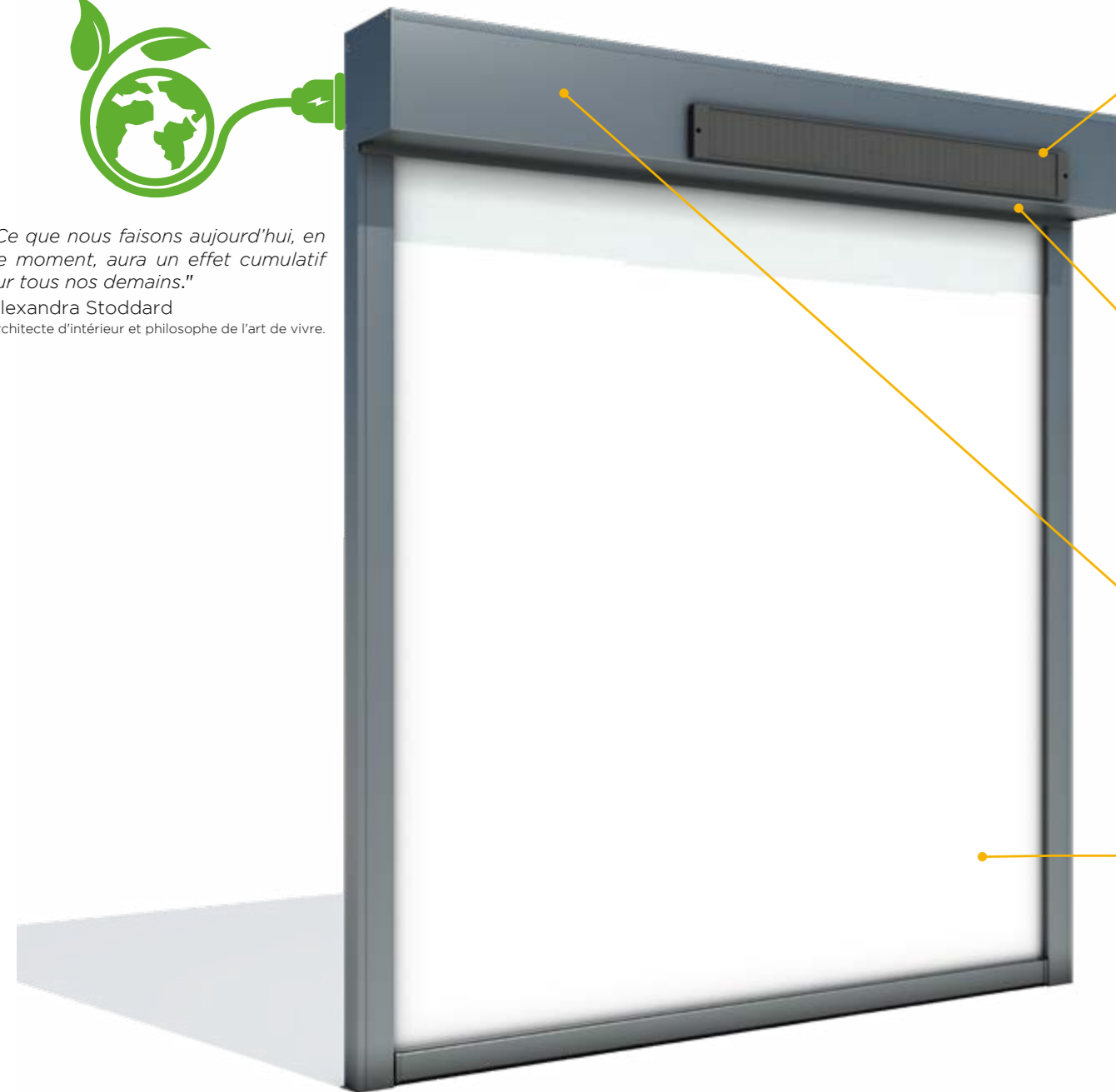

PANNEAU SOLAIRE

Dimensions : L553 x H60 x P10 mm.
Coloris : RAL 9005.
Puissance : 5 Watts.
Fixation du panneau : gauche, droite ou déporté.
Indice de protection : IP 55

MOTORISATION SILENCIEUSE

Moteur radio Marquises avec récepteur et batterie 12V intégrés au moteur.
Fin de course ralentie pour un arrêt en douceur.
Économie d'énergie.

BATTERIE LITHIUM-ION

Équipée d'un support de protection contre la surcharge de la batterie.

FABRICATION FRANÇAISE

Un produit unique et français ! La technologie du moteur a été exclusivement développée par Marquises.
Installation rapide et sans branchement.



VERTICOFFRE AUTONOME ☀

Ce store vertical assure une circulation d'air entre la toile et le vitrage pour une protection thermique optimale. Il est idéal pour les bâtiments industriels, tertiaire, institutionnels ou en maisons individuelles.

- Fabrication Française - 🇫🇷



Des dimensions exceptionnelles.

Verticoffre piloté par un moteur radio avec batterie intégrée qui se recharge grâce à l'énergie solaire (panneau solaire fixé sur le caisson).



Type de coffre

Option compatible uniquement avec les produits suivants : Verticoffre ZIP 123 & 93 (coffre carré) et Verticoffre 93 & 73 (coffre carré).



Un grand choix de toile

Marquises vous propose un large choix de toiles adapté à la structure de votre store de véranda.



Manœuvre

Motorisée radio avec un émetteur mural.



Coloris standards RAL 1015 - RAL 9016 - RAL 9006 - RAL 8019 & 7016 (RAL pour la gamme V93 et 73/ FS pour la gamme ZIP)
Autres coloris disponibles.



ZIP - Coffre carré en aluminium extrudé.

2 tailles de coffre :
123 mm : L4 x H3 m
93 mm : L3 x H2,1 m
Guidages coulisses.



Coffre carré en aluminium extrudé.

LE + PETIT DU MARCHÉ !
2 tailles de coffre :
93 mm : L3,40 x H3 m
73 mm : L2,80 x H2,80m
Guidages coulisses.



56 PERGOLAS BIOCLIMATIQUES

- PERGOLA OPEN'R2 **56**
- PERGOLA OPEN'R **58**
- PERGOLA OPEN **60**
- PERGOLA OPEN ARCHE **62**
- PERGOLA IZI **64**
- PROTECT LAMES **66**
- OPEN IT **68**
- OPEN SOL **NOUVEAUTÉ** **70**

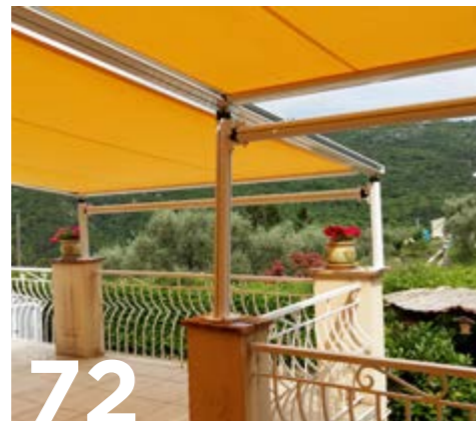

72 PERGOLA À TOILE

- PERGOLA NÉO **72**



PERGOLAS



1 CHOISIR SA PERGOLA

...mais laquelle ?

Une pergola oui...

Pergola bioclimatique avec lames orientables et/ou rétractables, pergola à toile... Vous avez le choix.



PERGOLA OPEN'R² : Pergola bioclimatique équipée de lames orientables ainsi que la double rétractation. - **EXCLUSIVITÉ** -

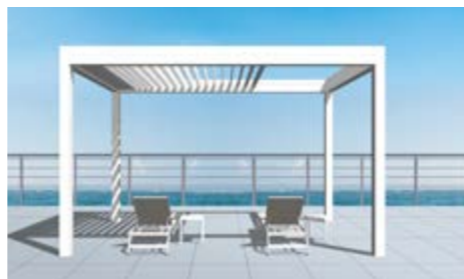

PERGOLA OPEN'R : Pergola bioclimatique équipée de lames orientables et rétractable.



PERGOLA OPEN : Pergola bioclimatique équipée de lames orientables.



PERGOLA OPEN ARCHE : Pergola bioclimatique avec arche pour un style aérien.

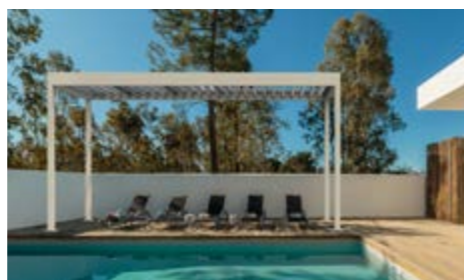

PERGOLA IZI : Pergola bioclimatique équipée de lames orientables en forme de "S".



PERGOLA NÉO : pergola à toile qui se décline en 2 finitions.

2 CHOISIR LA CONFIGURATION

Adaptez votre choix à votre habitat, à votre besoin.....



3 CHOISIR LE LAQUAGE

Jouez la carte d'une teinte neutre ou optez pour l'originalité, et choisissez parmi les coloris de notre nuancier de laquage standard ou tout autres coloris (en plus-value).



4 CHOISIR LES OPTIONS

Équipez votre pergola de multiples options. Personnalisez votre installation pour un confort optimal.



ÉCLAIRAGE LED OU DE COULEURS



STORES VERTICAUX ZIP



PROTECT LAMES



BRISE-SOLEIL ORIENTABLES



CHAUFFAGE



PANNEAUX VITRÉS

5 CONFIGURATEUR - NOUVEAU

Donnez une autre dimension à votre projet avec notre configurateur qui se trouve sur notre site www.stores-marquises.fr rubrique **Configurateur**.





PERGOLA OPEN'R²

Avec la pergola bioclimatique Open'R², Marquises propose un modèle avec une double rétractation des lames. Ces dernières se répartissent en deux paquets distincts qui se séparent au centre du toit de la pergola lors de l'ouverture.

- Fabrication Française -  **Système Breveté**

- **DOUBLE RÉTRACTATION**, procédé unique sur le marché.
- **ORIENTATION** des lames jusqu'à 160°.



Dimensions maximales

Avancée maximale : 5,2 m. Largeur maximale : 4 m.
Possibilité d'accoupler plusieurs modules ensemble.



Éclairage par LED blanches intégré dans le profil des lames. Éclairage couleurs en périphérie RGB (Option)

Piloté avec votre télécommande, vous aurez un éclairage LED homogène de votre terrasse pour partager pleinement vos moments de convivialité.



Structure

Poteaux en aluminium extrudé de 14 x 14 cm de large et de 2,7 m de haut sont entièrement intégrés aux profils. Aucune vis apparente pour une finition parfaite. Grande largeur de lame à double paroi.



La double motorisation

Maîtrisez les rayons du soleil grâce à la technologie « R ». Ce nouveau système, conçu par notre cellule R&D, permet à la fois la rétractation transversale des lames et leur orientation.

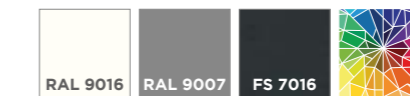

Les coloris et textures

Choisissez parmi 3 teintes standards (RAL 9016, RAL 9007 et FS 7016) ou tout autre coloris RAL.

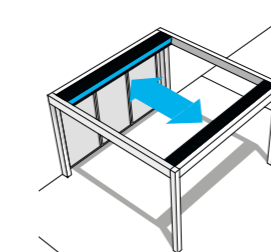

Ouverture frontale

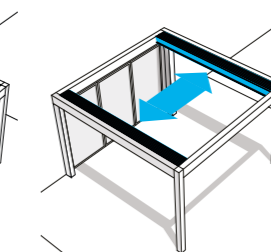

Ouverture latérale

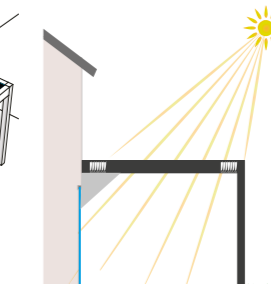

Laissez entrer la lumière et adoptez une ombre portée réduite.

NOUVELLE VIDÉO



PERGOLA OPEN'R²

OPEN'R² | by Marquises Stores





OPEN'R | by Marquises Stores

PERGOLA OPEN'R

Marquises Stores élargit sa gamme OPEN en développant une pergola aux lames orientables et rétractables : OPEN'R®. Vers l'avant, vers l'arrière, les lames peuvent dorénavant, et grâce à un moteur supplémentaire, se rétracter et réduire considérablement l'obscurcissement de la terrasse - Fabrication Française - 

- **SIMPLE RÉTRACTATION.**
- **ORIENTATION** des lames jusqu'à 160°.



Dimensions maximales

Avancée maximale : 5,2 m. Largeur maximale : 4 m
Possibilité d'accoupler plusieurs modules ensemble.



Éclairage par LED blanches intégré dans le profil des lames. Éclairage couleurs en périphérie RGB (Option)

Piloté avec votre télécommande, vous aurez un éclairage LED homogène de votre terrasse pour partager pleinement vos moments de convivialité.



Structure

Poteaux en aluminium extrudé de 14 x 14 cm de large et de 2,7 m de haut sont entièrement intégrés aux profils. Aucune vis apparente pour une finition parfaite. Grande largeur de lame à double paroi.



La double motorisation

Maîtrisez les rayons du soleil grâce à la technologie « R ». Ce nouveau système, conçu par notre cellule R&D, permet à la fois la rétractation transversale des lames et leur orientation.



Les coloris et textures

Choisissez parmi 3 teintes standards (RAL 9016, RAL 9007 et FS 7016) ou tout autre coloris RAL.

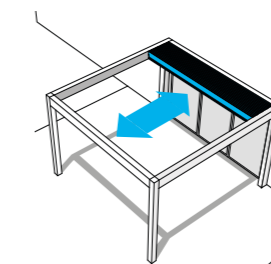

Ouverture frontale

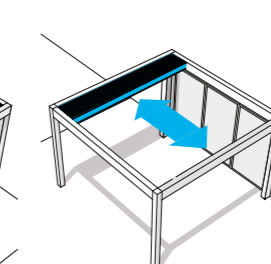

Ouverture latérale

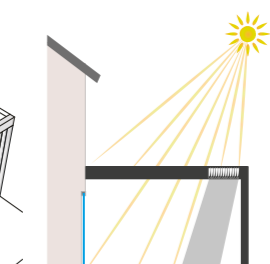

Laissez entrer la lumière et adoptez une ombre portée réduite.

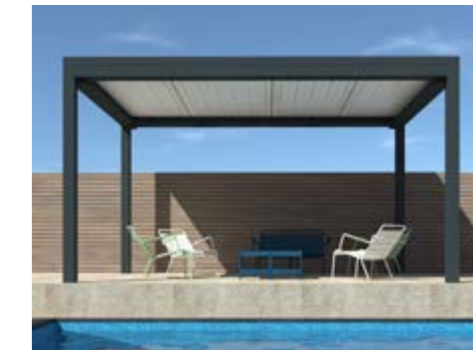



OPEN | by Marquises Stores

PERGOLA OPEN

La pergola se fait aujourd'hui bioclimatique en s'adaptant à toutes les conditions météo. Elle protège du soleil, de la pluie, et optimise la circulation de l'air, pour un lieu de vie exceptionnel. La pergola OPEN offre une maîtrise totale de l'ensoleillement grâce à l'orientation de ses lames.

- Fabrication Française - 

• **ORIENTATION** des lames jusqu'à 160°.



Dimensions maximales

Avancée maximale : 6,08 m. Largeur maximale : 4,5 m.
Possibilité d'accoupler plusieurs modules ensemble.



Éclairage par LED blanches intégré dans le profil des lames. Éclairage couleurs en périphérie RGB (Option)

Piloté avec votre télécommande, vous aurez un éclairage LED homogène de votre terrasse pour partager pleinement vos moments de convivialité.



Structure

Poteaux en aluminium extrudé de 14 x 14 cm de large et de 2,7 m de haut sont entièrement intégrés aux profils. Aucune vis apparente pour une finition parfaite. Grande largeur de lame à double paroi.



Motorisation radio by Marquises ou radio Somfy io

Motorisation radio Marquises en standard. Motorisation radio Somfy io en option.

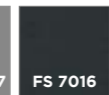

Les coloris et textures

Choisissez parmi 3 teintes standards (RAL 9016, RAL 9007 et FS 7016) ou tout autre coloris RAL.



Protégez-vous des regards indiscrets, ou abritez-vous des brises fraîches, grâce aux stores verticaux intgrés.



Intégration d'un chauffage rayonnant.

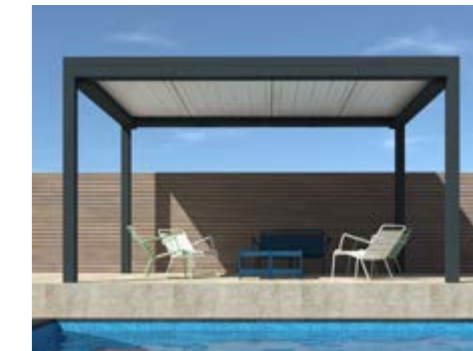



PERGOLA OPEN ARCHE

L'élégance et la légèreté de l'OPEN version Arche. Cette solution permet de libérer la structure de ses poteaux aux extrémités. La vue est ainsi dégagée pour un rendu très aérien.

- Fabrication Française - 

- **ORIENTATION** des lames jusqu'à 160°.
- **STRUCTURE ORIGINALE** et contemporaine.



Dimensions maximales

Avancée maximale : 6,08 m. Largeur maximale : 4,5 m.



Éclairage par LED blanches intégré dans le profil des lames. Éclairage couleurs en périphérie RGB (Option)

Piloté avec votre télécommande, vous aurez un éclairage LED homogène de votre terrasse pour partager pleinement vos moments de convivialité.



Arche

Les profils de l'arche font 24 x 11 cm et sont en aluminium extrudé.



Motorisation radio by Marquises ou radio Somfy io

Motorisation radio Marquises en standard. Motorisation radio Somfy io en option.

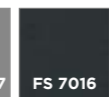

Les coloris et textures

Choisissez parmi 3 teintes standards (RAL 9016, RAL 9007 et FS 7016) ou tout autre coloris RAL.



Protégez-vous des regards indiscrets, ou abritez-vous des brises fraîches, grâce aux stores verticaux intégrés.



Créer un nouvel espace de vie.





IZI | by Marquises Stores

PERGOLA IZI

Son architecture bioclimatique vous assure un confort d'ambiance le plus naturel possible, été comme hiver. Elle arbore un style aérien et subtil. La forme ondulée de ses lames donne une impression de légèreté et garantit une maîtrise parfaite de l'ensoleillement.

- Fabrication Française - 

- **IZI LIBRE**, pergola posée sur 4 pieds.
- **IZI MURALE FRONTRALE**, pose en façade avec lames parallèles.



Dimensions maximales

Avancée maximale : 5,6 m. Largeur maximale : 4 m
Limite manoeuvre par treuil : Avancée : 3,9 m. Largeur : 4m.



Éclairage par LED blanches intégré en périphérie de la structure. Éclairage couleurs en périphérie RGB (Option)

Piloté avec votre télécommande, vous aurez un éclairage LED homogène de votre terrasse pour partager pleinement vos moments de convivialité.



Poteau en aluminium extrudé de 16 x 9 cm, pour une hauteur standard de 2,60 m.
Traverse latérale en aluminium extrudé de 9 x 22,5 cm.
La pergola IZI est équipée de profils gouttières pour l'évacuation de l'eau.



Pilotage manuel ou motorisé

Commande motorisée : (standard) radio io SOMFY.
Commande manuelle : manoeuvre manuelle par treuil.



Armature

FS 7016

Lames

RAL 9007

Coloris standards ARMATURE :
RAL 9016 - FS 7016.

Coloris standards LAMES :
RAL 9016 et RAL 9007.

Autres coloris disponibles.

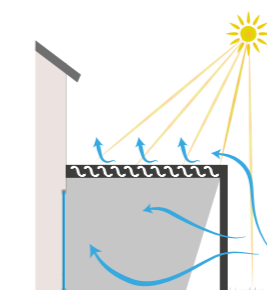

Protégez-vous des rayons du soleil.

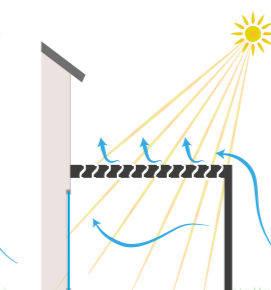

Optimisez la circulation de l'air et l'apport solaire.

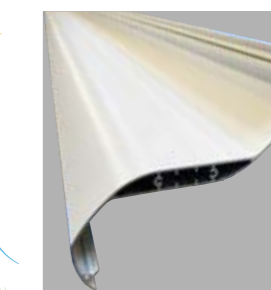

Lame ondulée en aluminium extrudé thermolaqué, de 205 x 66mm.

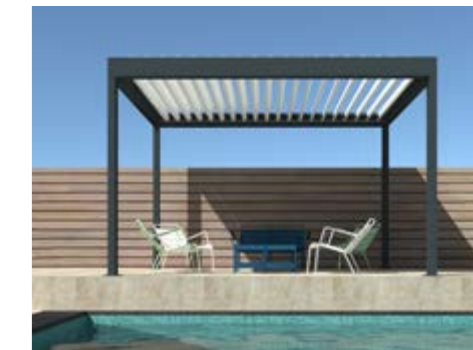



PROTECT LAMES

Marquises vous propose une nouvelle manière de vous protéger du soleil et des intempéries tout en préservant votre intimité. Le Protect Lames se compose de lames fixes et orientables, spécialement conçu pour un usage vertical, répartie sur toute la hauteur de la pergola.
Option compatible avec les modèles OPEN, OPEN'R® et OPEN'R2®

- Fabrication Française - 



Dimensions maximales

Largeur jusqu'à 3 m*. Hauteur jusqu'à 3 m*.
*Hors Tout pergola OPEN



Lames fixes orientables

En aluminium extrudé thermolaqué, de 138 x 17mm équipées de profil joint d'insonorisation. La forme de lame permet une résistance supplémentaire face aux intempéries.



Le + :

Sécurité d'utilisation. Manœuvre par action maintenue.



Pilotage motorisé

Commande motorisée radio ou filaire.



RAL 9016



RAL 9007

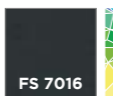

FS 7016



Les coloris et textures

Choisissez parmi 3 teintes standards (RAL 9016, RAL 9007 et FS 7016) ou tout autre coloris RAL.



Les lames s'orientent afin d'optimiser au mieux le passage de la lumière.

SCÉNARIO



Lames fermées



Lames ouvertes

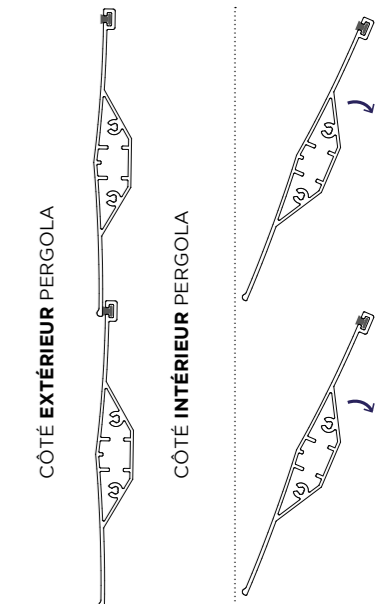

CÔTÉ EXTÉRIEUR PERGOLA

CÔTÉ INTÉRIEUR PERGOLA

Détails des lames



OPEN IT

OPEN'IT, le premier store à projection signe son entrée dans la grande collection des pergolas bioclimatiques Marquises. Intégré à la structure, le système se veut modulable et de manipulation facile.
Option compatible avec les modèles OPEN, OPEN'R® et OPEN'R2®

- Fabrication Française -



Dimensions

OPEN'IT s'adapte aux dimensions les plus grandes de la pergola. La hauteur de passage du OPEN'IT varie en fonction de la hauteur de pergola choisie.



Bras modulables

Les bras modulables se déploient vers l'extérieur pour une ouverture allant jusqu'à 90°. C'est un avantage précieux pour dompter les rayons du soleil à n'importe quel moment.



Le + :

Avec OPEN'IT vous pouvez jusqu'à doubler votre surface d'ombre. Un atout idéal pour les grandes terrasses des restaurants, des hôtels, des bars....



Pilotage motorisé radio (uniquement)

Commande motorisée radio Marquises ou radio Somfy io.



Les coloris et textures

Jouez sur les matières et les coloris. Choisissez parmi un grand choix de coloris de toiles acryliques pour embellir votre pergola OPEN .



NOUVELLE VIDÉO



PERGOLA OPEN IT

OPEN IT | by Marquises Stores



CARACTÉRISTIQUES

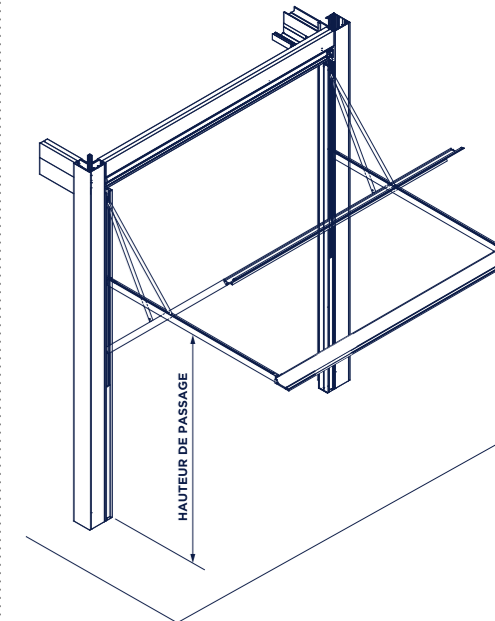

		HAUTEUR DE PASSAGE				
		AVANCÉE OPEN'IT				
		1000	1250	1500	1750	2000
HAUTEUR PERGOLA	2715*	2040	1937	1833	1730	1626
	2800	2125	2022	1918	1815	1711
	2900	2225	2122	2018	1915	1811
	3000	2325	2222	2118	2015	1911
	3100	2425	2322	2218	2115	2011

*Hauteur standard Pergola OPEN

Dimensions exprimées en mm.

NOUVEAUTÉ



OPEN SOL | by Marquises Stores

OPEN SOL

OPEN SOL est le nouveau système de vitrage coulissant à ouverture totale réalisé entièrement sur-mesure par MARQUISES pour ses pergolas bioclimatiques. Ce système de vitrage sans profilés est une alternative aux différents systèmes conventionnels de fermeture de terrasse et aux traditionnels rideaux de verre.

Option compatible avec les modèles OPEN, OPEN'R® et OPEN'R2® et IZI

- Fabrication Française - 



Dimensions

La largeur des panneaux vitrés est comprise entre 600 et 800 mm sur un dispositif de plusieurs panneaux par ouverture. La hauteur s'adapte à la hauteur de la pergola OPEN.



Ouverture totale

L'ouverture des vitrages se fait vers l'intérieur et est rabattable sur une des deux extrémités.



Un système robuste

Verre trempé de 10mm. Mécanisme robuste et silencieux. En option un joint intermédiaire peut être placé entre chaque vantail pour réduire la circulation des courants d'air.



Le + :

Nettoyage facilité grâce à l'ouverture individuelle des vitrages vers l'intérieur.

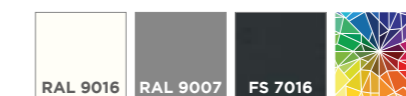

Les coloris et textures

Choisissez parmi 3 teintes standards (RAL 9016, RAL 9007 et FS 7016) ou tout autre coloris RAL.



Verrouillage intérieur standard



Verrouillage intérieur/extérieur option



Éclairage LED incorporé dans le rail haut côté intérieur (pour gamme OPEN uniquement).



SYSTÈME COULISSANT

Système coulissant et pivotant entièrement vitré. Ouverture des vantaux vers l'intérieur. Sens de coulissement : droite ou gauche.

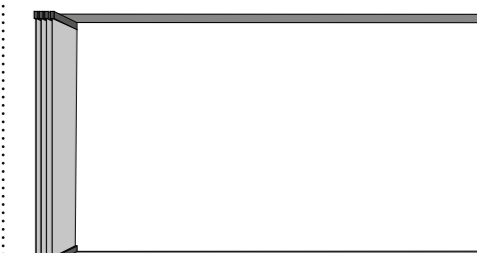
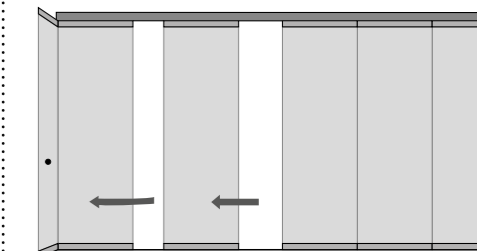

TYPE DE POSE

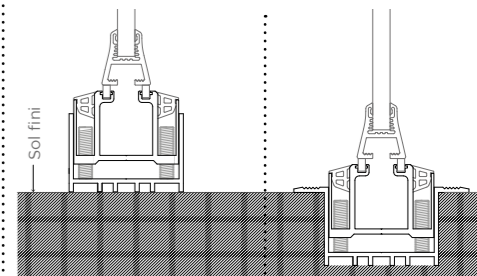

Rail posé au sol standard

Rail encastré option



NÉO | by Marquises Stores

PERGOLA NÉO

Structure permanente et durable en aluminium. Équipée d'un store de véranda motorisé. La pergola Néo se décline en 2 modèles.

- Fabrication Française - 

- **NÉO** : en 1 ou jusqu'à 4 modules et une finition par barre de charge
- **NÉO+** : en 1 ou jusqu'à 4 modules et une finition à lames orientées fixes (supplément d'avancée de 0,50 m).



Dimensions maximales

Modèle Néo : Largeur maximale : 4,5m. Avancée maximale : 4 m.
Modèle Néo+ : Largeur maximale : 4,5m. Avancée maximale : 4,5 m.
Pieds d'une hauteur standard de 2,2 m.



Protection solaire

Réduit de 95% l'éblouissement et la chaleur.



Motorisation radio IO

La motorisation vous garantit un confort optimal et une maîtrise des mouvements de votre store grâce au retour d'information.



Toiles

Marquises vous propose un large choix de toiles adaptées à la structure de la pergola.



Coloris standards : RAL 9016, 1015, 9006, 8019 et FS 7016. Autres coloris disponibles.



Coffre en aluminium extrudé avec système de tension permanente et capot supérieur emboîtable.



Le modèle Néo voit la barre de charge et la toile avancées au maximum.



Le modèle Néo+ se finit par des lames orientées et fixes pour une plus grande esthétique.

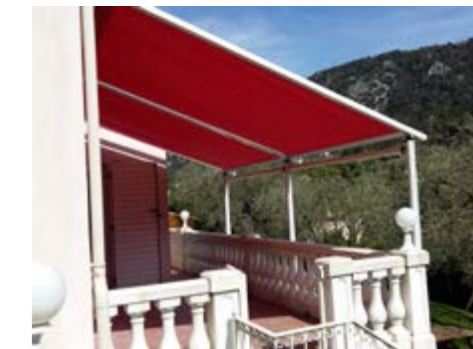



76
**BRISE-SOLEIL
ORIENTABLES**

- BSO TRADITIONNEL **77**
- BSO FLASH **77**
- BSO AUTOPORTANT **77**
- BSO RÉNOVATION **77**



FERMETURES



BSO | by Marquises Stores

BRISE-SOLEIL ORIENTABLES

Les BSO résistent aux intempéries les plus sévères. Grâce à leurs lamelles qui peuvent être réglées dans tous les angles souhaités, ils garantissent la bonne luminosité à tout moment de la journée. Le BSO protège contre les regards indiscrets de l'extérieur, tout en offrant une vue pratiquement libre de l'intérieur.

- Fabrication Française - 

- **BSO TRADITIONNEL.**
- **BSO FLASH**, livré assemblé, il se monte en un seul bloc.
- **BSO AUTOPORTANT**, idéal pour les façades neuves ou à rénover.
- **BSO RÉNOVATION**, remplacez votre volet par un BSO.



Ventilation d'air entre les lames

L'espacement des lames laisse un passage d'air.



Protection thermique et solaire

Les BSO évitent les surchauffes dues au soleil sur les espaces vitrés. Ils assurent un espace de vie agréable dans le foyer.



Module la température

Les BSO permettent de réguler la température de votre intérieur tout en vous protégeant du soleil. Jusqu'à 90% du rayonnement peut être maîtrisé.



Manœuvres

Manœuvre manuelle par treuil équipé d'un renvoi 45° ou 90° ou manœuvre motorisée conseillée pour un mouvement des lamelles tout en douceur.



Un large choix de coloris

Choisissez parmi nos teintes standards ou tout autre coloris RAL.



Lames plates - 10 cm

Hauteur de paquet minimale et faible encombrement des lames.



Lames ourlées - 8 cm

La forme ourlée de la lame apporte une résistance plus importante du tablier.



Lames Z - 7 et 9 cm

Pour une occultation maximale en position fermée.



BSO Tradi



BSO Flash



BSO Autoportant



BSO Rénovation





www.stores-marquises.fr